

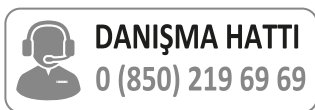

LED TV KULLANIM KILAVUZU

32DS25000



ÖNEMLİ

Lütfen TV'yi kurmadan ve çalıştırmadan önce bu kılavuzu dikkatlice okuyun.
Daha sonra başvurmak üzere bu kılavuzu elinizin altında bulundurun.

Bu kılavuzdaki tüm resimler örnektir, yalnızca referans amaçlıdır ve gerçek ürün resimlerden farklı olabilir. Detaylı bilgi için www.dijitsu.com.tr web sitesini ziyaret edebilirsiniz.

1. LED TV	x1
2. Uzaktan Kumanda	x1
3. Piller	x2
4. Ayaklar	x2
5. Vidalar	x4
6. Kullanım Kılavuzu	x1

Uyarılar ve Önlemler



Uyarı

Elektrik çarpması riski vardır, açmayın



Uyarı: Elektrik çarpması riskini önlemek için kapağı (veya arka kısmı) çıkarmayın. İçeride kullanıcı tarafından servis yapılabilecek parça yoktur. Servis işlemleri için yetkili servis personeline başvurun.



Eşkenar üçgen içindeki ok başlı şimşek sembolü, kullanıcının ürünün muhafazasında yalıtılmamış, bir kişiye elektrik çarpması riski oluşturabilecek kadar büyük bir "tehlikeli voltaj" varlığına karşı uyarılması amaçlanmıştır.

Eşkenar üçgen içindeki ünlem işareti, kullanıcının cihazla birlikte gelen literatürdeki önemli çalıştırma ve bakım (servis) talimatlarının varlığına karşı uyarılması amaçlanmıştır.

UYARI: YANGIN VEYA ŞOK TEHLİKESİNİ ÖNLEMELİK İÇİN BU CİHAZI YAĞMURA VEYA NEME MARUZ BIRAKMAYIN.

DİKKAT: KİŞİSEL GÜVENLİĞİ SAĞLAMAK İÇİN BU ÜNİTENİN KULLANIMIYLA İLGİLİ AŞAĞIDAKİ KURALLARA UYUN.

1. Yalnızca üniteye belirtilen güç kaynağından çalıştırın.
2. AC fişine ve güç kablosuna zarar vermektan kaçının.
3. Yanlış kurulumdan kaçının ve asla iyi havalandırmanın sağlanamadığı bir yere üniteyi yerleştirmeyin.
4. Kabin açıklıklarına nesnelere veya sıvıların girmesine izin vermeyin.
5. Sorun çıkması durumunda, ünitenin fişini çekin ve bir servis teknisyenini arayın. Kendiniz tamir etmeye veya arka kapağı çıkarmaya çalışmayın.

Onaylanmamış değişiklikler veya modifikasyonlar garantiyi geçersiz kılabilir. Bu TV setini uzun süre kullanmadığınızda, güvenliğinizi için hem güç fişini AC prizinden hem de anteni ayırdığınızdan emin olun.

Elektrik çarpmasını önlemek için, bıçakların maruz kalmasını önlemek amacıyla tam olarak takılmadıkça, bu güç fişini bir uzatma kablosu, priz veya başka bir priz ile kullanmayın.

Ürüne kendiniz servis vermeye çalışmayın

Dikkat

Elektrik çarpmasını önlemek için TV kasasını açmayın. İçeride kullanıcı tarafından servis yapılabilecek parça yoktur. Onarımlar için lütfen yetkili servis personeline başvurun.

1. Bu talimatları okuyun.
2. Bu talimatları saklayın.
3. Tüm uyarılara uyun.
4. Tüm talimatları izleyin.
5. Bu cihazı su yakınında kullanmayın.
6. Sadece kuru bir bezle temizleyin.
7. Havalandırma deliklerini tıkamayın. Havalandırma, havalandırma deliklerini gazete, masa örtüsü, perde vb. gibi eşyalarla kapatarak engellenmemelidir. Doğru havalandırmayı sağlamak için cihazın etrafında her zaman minimum 5 cm boş alan olmalıdır.
8. Radyatör, ısıtıcı, soba veya ısı üreten diğer cihazlar (amfiler dahil) gibi ısı kaynaklarının yakınına kurmayın. Cihazın üzerine veya yakınına yanan mumlar gibi açık alev kaynakları yerleştirilmemelidir.

9. Güç kablosunu, özellikle fişlerde, prizlerde ve cihazdan çıktıkları noktada üzerine basılmaktan veya sıkışmaktan koruyun.

10. Sadece üretici tarafından belirtilen ekleri/aksesuarları kullanın.

11. Sadece üretici tarafından belirtilen veya cihazla birlikte satılan araba, sehpa, tripod, braket veya masa ile kullanın. Araba kullanıldığında, devrilmeden kaynaklanan yaralanmaları önlemek için araba/cihaz kombinasyonunu hareket ettiren dikkatli olun.

12. Yıldırım fırtınaları sırasında veya uzun süre kullanılmadığında bu cihazın fişini çekin.

13. Tüm servis işlemleri için kalifiye servis personeline başvurun. Güç kaynağı kablosu veya fişi hasar gördüğünde, sıvı döküldüğünde veya nesnelere cihazın içine düştüğünde, cihaz yağmura veya neme maruz kaldığında, normal çalışmadığında veya düşürüldüğünde servis gereklidir.

14. Cihaz damlayan veya sıçrayan suya maruz bırakılmamalı ve vazoda gibi içi sıvı dolu nesnelere cihazın üzerine yerleştirilmemelidir.

15. Televizyonu sabit, düz bir yüzeye yerleştirin. Aksi takdirde televizyon düşebilir ve yaralanmaya neden olabilir.

16. Küçük çocukların televizyonun etrafında veya üzerinde oynamasına izin vermeyin. Cihaza asılmayın. Aksi takdirde televizyon düşebilir ve yaralanmaya neden olabilir.

17. Küçük çocukların televizyonu ambalajından çıkardığınızda gelen plastik poşetle oynamasına izin vermeyin. Aksi takdirde boğulmaya neden olabilir ve bu da ölüme yol açabilir.

18. Yanlış kurulumdan kaçının ve asla iyi havalandırmanın imkansız olduğu bir yere cihazı yerleştirmeyin. Bu cihazı kurarken, set ile duvar arasında ve ayrıca sıkıca kapalı bir alan veya mobilya parçasının içinde mesafe önerilerine uyulmalıdır. Güvenli çalışma için gösterilen minimum mesafe yönergelerine uyun.

19. Kurulum için önlemler

- * Cihazı sola veya sağa veya arkaya doğru eğmeyin.
- * Güç kablosunun yaya trafiğinin yolundan uzak olduğundan emin olun.
- * Cihaz çalışma sırasında hafif bir ısı üretecektir. Tatmin edici soğutmaya izin vermek için cihazın etrafında yeterli alan olduğundan emin olun.
- * Ekranı sizden uzağa bakacak şekilde iki kişiyle birlikte cihazı kutudan çıkarın. Giysilerinizin (kemer tokası veya düğme gibi) cihazın önünü çizmesi mümkündür. Cihazı başka bir yere taşıırken de aynısını yapın.

20. Güç fişini takmak ve çıkarmak için yeterli alan bırakın. Cihazı prize mümkün olduğunca yakın yerleştirin. Bu cihazın ana güç kaynağı, güç fişini takarak veya çıkararak kontrol edilir. Güç fişini fiziksel olarak çıkarmak, cihazı şebeke güç kaynağından tamamen ayırmanın tek yoludur.

21. Piller güneş ışığı, ateş ve benzeri gibi aşırı ısıya maruz bırakılmamalıdır.

22. Bu cihaz duvar prizine bağlandığında, tüm LED lambaları yanmasa bile her zaman bekleme modundadır. Cihazı kapatmak için, cihazın fişini duvar prizinden çekin.

23. Besleme kablosu hasar görürse, tehlikeyi önlemek için üretici, servis acentesi veya benzer nitelikli bir kişi tarafından değiştirilmelidir.

24. Televizyonu her zaman televizyonu güvenli bir şekilde destekleyebilecek mobilyaların üzerine yerleştirin. Televizyonun uçlarının destekleyici mobilyanın kenarından sarkmadığından emin olun.

25. Televizyonu, hem mobilyayı hem de televizyonu bir duvara veya diğer uygun şekilde güçlü bir desteğe sabitlemeden yüksek mobilyaların (örneğin dolaplar veya kitaplıklar) üzerine yerleştirmeyin.

26. Televizyonu, televizyon ile destekleyici mobilya arasına yerleştirilmiş bez veya diğer malzemelerin üzerine yerleştirmeyin.

27. Şebeke fişi bağlantı kesme cihazı olarak kullanıldığında, bağlantı kesme cihazı kolayca çalıştırılabilir durumda kalmalıdır.



UYARILAR

Fiş kolayca erişilebilir bir yere takılmalıdır.

Cihaz damlayan veya sıçrayan suya maruz bırakılmamalı ve vazo gibi içi sıvı dolu nesnelere cihazın üzerine yerleştirilmemelidir.

Güç fişini ayırmanın tek yolu duvardan çıkarmaktır.

Cihazın üzerine sıvı dolu şeyler koymayın.

Cihazı elektrik çarpması ve yangın riskine maruz bırakmayın.

Cihazı yalnızca yetkili teknisyenler açmalıdır.

Cihazı ıslak bezle silmeyin, sadece kuru bir bez kullanın.

Cihazı yağmura veya yangın ve elektrik çarpması riskine maruz bırakmayın.

Fişi üzerine basılacak bir yere takmayın.

Cihazı temizlerken elektriği kesin.

Cihazı uzun süre kullanmayacaksanız fişi duvardan çıkarın.

Yeterli havalandırma için cihazın etrafında minimum 5 cm mesafe bırakın.

Havalandırma, havalandırma deliklerini gazete, masa örtüsü, perde vb. gibi eşyalarla kapatarak engellenmemelidir.

Cihazın üzerine yanan mum gibi açık alev kaynakları yerleştirilmemelidir.

Pil imhasının çevresel yönlerine dikkat edin. Uzaktan kumandanın pili güneş ışığı, ateş vb. gibi aşırı ısıya maruz bırakılmamalıdır.

Cihazın tropikal iklimde kullanımı.

Fiş kolayca çalıştırılabilir durumda kalmalıdır.

Servis personeline danışmadan önce, yaşadığınız sorunun olası nedenini ve çözümünü bulmak için aşağıdaki tabloyu kontrol edin.

PROBLEM

ÇÖZÜM

Ekran HDMI PC modunda kesiliyor

- Bir PC'den HDMI girişi 1080P kullanırken, lütfen "En-Boy Oranı" işlevini "Tam" moduna ayarlayın. Böylece TV kesinti olmadan tam olarak görüntüleyebilir.

TV açılmıyor

- Güç kablosunun takılı olduğundan emin olun.
- Uzaktan kumandadaki piller bitmiş olabilir. Lütfen pilleri değiştirin.

Görüntü yok, ses yok

- TV ile anten/kablo TV arasındaki arayüz kablosunu kontrol edin.
- Uzaktan kumandadaki güç düğmesine basın.
- Uzaktan kumandadaki SOURCE düğmesine basın, ardından TV kaynaklarını seçmek için ENTER düğmesine basın.

Kötü görüntü, ses iyi

- TV ile anten/kablo TV arasındaki arayüz kablosunu kontrol edin.
- Başka bir kanal deneyin. İstasyonun yayın zorlukları olabilir.
- Video menüsündeki parlaklık/kontrast seçeneklerini ayarlayın.

Görüntü iyi, kötü ses

- Ses kısılmış olabilir. Sesi artırmak için uzaktan kumandadaki VOL+ düğmesine basın.
- Uzaktan kumandadaki MUTE düğmesine basın.

Ses gürültüsü

- Herhangi bir kızıltötesi ekipmanı TV'den uzaklaştırın.

TFT LED panel, üretimi sofistike teknoloji gerektiren alt piksellerden oluşan bir panel kullanır. Ancak, ekranda birkaç parlak veya karanlık piksel olabilir. Bu pikseller ürünün performansını etkilemez.

İPUCU

Kılavuzdaki tüm işlev açıklamalarını kapsamayabilir, lütfen gerçek kılavuz içeriğimize bakın. Sadece referans içindir, teşekkür ederiz.

TV duvara monte edilmediği sürece, Stand Tabanı aşağıda gösterildiği gibi güvenli bir şekilde kurulmalıdır.

Ekranın zarar görmesini önlemek için TV'yi düz bir yüzeye, havlu veya battaniye üzerine yüzü aşağı bakacak şekilde yerleştirin, tabanın deliklerini taban destek direğindeki deliklerle hizalayın. Taban destek direğini aşağıdaki şekilde gösterildiği gibi tabandan geçirin ve tabanı ve TV setini sabitlemek için vidaları kullanın.

1

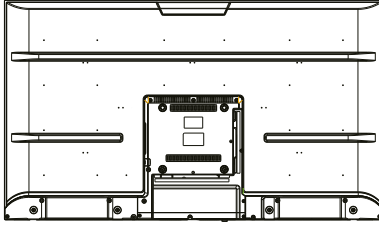

(Arka görünüm sadece referans içindir, modele göre detaylar değişebilir)



2

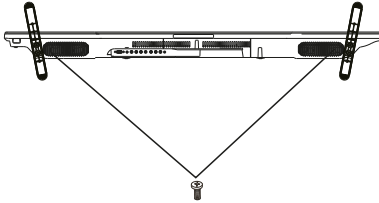

3

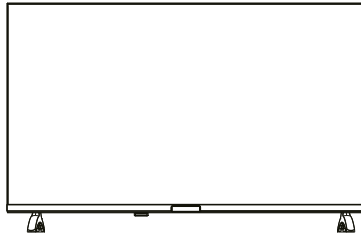

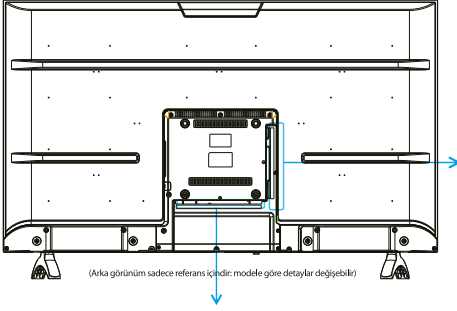

(Arka görünüm sadece referans içindir; modele göre detaylar değişebilir)

RJ-45

CVBS

AUDIO-L

AUDIO-R

OPTICAL

ATN(S2)

ATN(T2)

CI

ENERJİ KESME

POWER OFF

USB

HDMI

HDMI(ARC)

HDMI3

LAN: İnternete bağlanın.

CVBS: VCR veya DVD oynatıcı gibi kompozit video jaklarına sahip bir AV cihazı bağlayın.

L: Sol ses kanalı bağlantısı.

R: Sağ ses kanalı bağlantısı.

OPTİK: Dijital TV ses çıkışı.

ATN(S2)/ATN(T2): Koaksiyel kablo aracılığıyla anteninizden veya kablonuzdan sinyal almak için bağlayın.

HDMI: (Yüksek Çözünürlüklü Multimedia Arayüzü) Sıkıştırılmamış bir dijital bağlantı sağlar. Lütfen açmak için kurulum menüsüne girin.

USB: TV medya işlevine erişmek için flash disk gibi USB cihazını bağlayın.

KULAKLIK: Kişisel ses için 3,5 mm'lik bir kulaklık bağlayın.

CI IN: DTV sinyallerini alma izni almak için bir kart bağlayın.

Lütfen dikkat:

USB'yi harici bir cihazla kullandığınızda, akım çok yüksekse, harici ekipmanın harici bir güç kaynağına ihtiyacı olacaktır (örneğin, mobil sabit disk veya mobil sürücü).

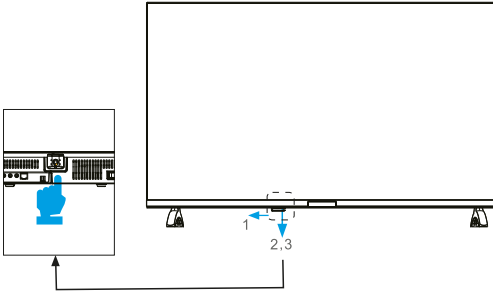

a: (☺ ☹ ↻ ⏪ ⏩) işlevsel işlemi gerçekleştirmek için 1 tuşuna basın.

b: İşlev menüsünü bir kez çağırmak için basın ve anahtar işlev simgesini hareket ettirmek için iki kez veya daha fazla basın. (Not: Bu düğmenin ilk basılışı varsayılan olarak ilk simgeye ayarlanacaktır)

c: Bu işleve girmeyi onaylamak için düğmeye uzun basın, ilgili işlevsel işlemleri uygulamak için (⏪ ⏩ + -) kullanın.



ÖĞE	DÜĞME ADI	İŞLEV AÇIKLAMASI
1	☺	Bekleme modundayken TV'yi açın veya tam tersini yapın.
	☰	Ekranı ana menüyü getirmek için basın.
	↻	Giriş kaynağını ve menü alt menüsü onay düğmesini seçmek için basın.
	⏪ ⏩	Kanalları taramak ve yukarı ve aşağı hareket etmek için basın.
	+ -	Ses seviyesini artırmak veya azaltmak ve yönü sola ve sağa hareket ettirmek için basın.
2	GÜÇ GÖSTERGESİ	Gösterge bekleme modunda KIRMIZI ve TV açıldığında YEŞİL yanar.
3	KUMANDA SENSÖRÜ	Uzaktan kumanda için kızılötesi sensör.

Not:

Uzaktan kumanda sinyali için etkili alım kapsamı, uzaktan kumanda penceresinin önünden 6 metre, sol veya sağ taraftan 30° ve kontrol penceresinin üstünden veya altından 20°dir.

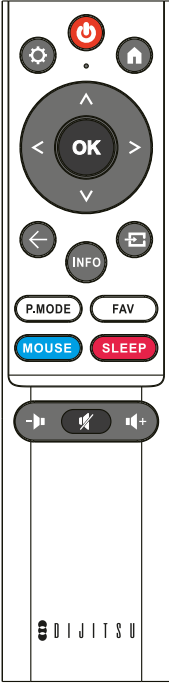

TV'yi açık ve bekleme modu arasında değiştirir.

Ayarlar (Settings): ANA SAYFA sayfasında, bu düğme "Gösterge Paneli" işlevindedir. Canlı TV'de, bu düğme "Menü" işlevindedir.

ANA SAYFA (HOME): Ana ekranı görüntüler.

Gezinme düğmeleri (Navigation Buttons): İmleç YUKARI/SOL/SAĞ/AŞAĞI.

OK: Yapılan işlemleri onaylar.

Geri (Back): Menülerde geri gitmek için basın.

INFO: TV programının bilgilerini gösterir.

Girişler: Sinyal kaynağı seçeneklerini görüntüleyin/seçin.

P.MODE: Resim modunu değiştirir.

FAV: Seçtiğiniz favori kanıların listesini gösterir

MOUSE: Fare moduna geçer.

SLEEP : Uyku moduna geçer.

SES +/- (VOL +/-): Sesi artırmak veya azaltmak için basın.

🔊 : TV sesini kapatır veya geri yükler.

Not:

- Bu kılavuzdaki tüm resimler örneklerdir, yalnızca referans amaçlıdır, gerçek ürün resimlerden farklı olabilir.

- Burada bahsedilmeyen düğmeler kullanılmaz.



Gelecekte herhangi bir zamanda bu ürünü elden çıkarmanız gerekirse, lütfen şunları unutmayın: Atık elektrikli ürünler evsel atıklarla birlikte atılmamalıdır. 1 Lütfen tesislerin bulunduğu yerlerde geri dönüştürün. Geri dönüşüm tavsiyesi için Yerel 2 Yönetiminize veya perakendecinize danışın. (Atık Elektrikli ve Elektronik Ekipman Direktifi)

NOT:

Bu kılavuzdaki tüm resimler örneklerdir, sadece referans içindir, gerçek ürün resimlerden farklı olabilir.